



6853FO 75W GZ6.35 12V 1CT

Описание семейства
Кварцевые галогенные лампы со встроенным отражателем

Особенности

- Оптимизированы для использования в волоконно-оптических установках, но также могут применяться в другом оборудовании

Варианты применения

- Волоконно-оптическое оборудование, например:

	Описание продукта
Код заказа	409744 60
Код изделия	871150040974460
lccod	
Название изделия	6853FO 75W GZ6.35 12V 1CT
Название изделия для заказа	6853FO 75W GZ6.35 12V 1CT/10X5F
Тип упаковки	1 Carton
Штук в упаковке	1
Конфигурация упаковки	10X5F
Пачек в коробке	50
Штрихкод на упаковке (EAN1)	8711500409744
Штрихкод на промежуточной упаковке (EAN2)	8711500419385
Штрихкод на коробке (EAN3)	8711500419378
Логистический код (12NC)	9240 486 17104
Код ILCOS	
Вес нетто 1 штуки	23.300 GR
Изделие-преемник	
Код Philips	6853FO
ANSI код	-
LIF код	-
Цоколь	GZ6.35
Форма колбы	R50
Материал колбы	кварц, пропускающий УФ излучение

Описание продукта	
Положение горения	s115
Основное применение	Проецирование
Срок службы при 50% отказов	50 hr
Исходная мощность лампы	75W
Напряжение	12V
Интенсивность освещения	- cd
Индекс цветопередачи	100 Ra8



XHFODI GZ6.35

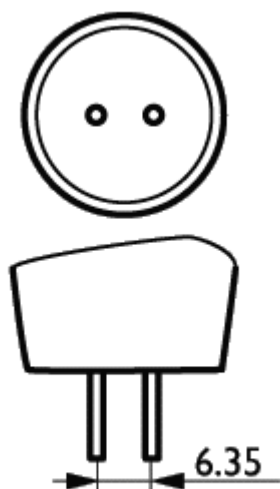

Цоколь GZ6.35

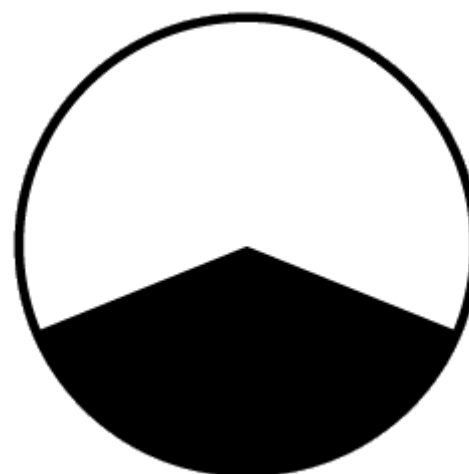

Положение горения s115

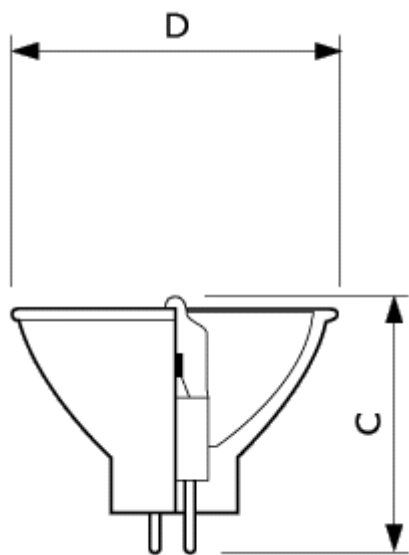

XHFODI GX5.3/GZ6.35

	C	C	C	D	D	D
Название изделия	Max	Max	Max	Max	Max	Max
6853F O 75W 12V	42	42	42	50	50	50
Название изделия						
6853FO 75W 12V						

